





**ALIENWARE<sup>®</sup>**



# HÅNDBOK FOR ALENWARE® M11x MOBILE



## Merknader, forholdsregler og advarsler

-  **MERK:** En merknad angir viktig informasjon som hjelper deg med å dra bedre nytte av datamaskinen.
-  **FORHOLDSREGEL:** En FORHOLDSREGEL angir enten potensiell skade på maskinvare eller tap av data, og forteller deg hvordan du unngår problemet.
-  **ADVARSEL:** En ADVARSEL angir fare for skade på eiendom, personskade eller død.

---

Innholdet i dette dokumentet kan endres uten varsel.

© 2011 Dell Inc. Med enerett.

Reproduksjon av dette materialet i enhver form er strengt forbudt uten skriftlig tillatelse fra Dell Inc.

Varemerker som er brukt i denne håndboken: Alienware®, AlienFX®, og AlienHead-logoen er varemerker eller registrerte varemerker tilhørende Alienware Corporation. Dell™ er et varemerke tilhørende Dell Inc. Microsoft®, Windows® og Windows startknapplogo  er enten varemerker eller registrerte varemerker tilhørende Microsoft Corporation i USA og/eller andre land. Intel® og SpeedStep® er registrerte varemerker og Core™ er et varemerke tilhørende Intel Corporation i USA og/eller andre land. Blu-ray Disc™ er et varemerke tilhørende Blu-ray Disc Association. Bluetooth® er et registrert varemerke eid av Bluetooth SIG, Inc.

Andre varemerker og varenavn kan brukes i dette dokumentet som en henvisning til institusjonene som innehar rettighetene til merkene og navnene, eller til produktene. Dell Inc. fraskriver seg enhver eiendomsinteresse i andre varemerker og varenavn enn sine egne.

Forskriftsmessig modell: P06T      Forskriftsmessig type: P06T003

Rev. A01      2011 – 05

# INNHOOLD

<b>KAPITTEL 1: KONFIGURERE DEN BÆRBARE PC-EN</b> .....	<b>9</b>
Før du konfigurerer den bærbare PC-en din .....	10
Koble til vekselstrømadapteren .....	12
Trykk på av- og på-knappen .....	13
Koble til nettverkskabelen (ekstraustyr) .....	14
Konfigurerer Microsoft Windows .....	15
Konfigurerer trådløs skjerm (ekstraustyr) .....	16
Koble til Internett (ekstraustyr) .....	18
<b>KAPITTEL 2: BLI KJENT MED DEN BÆRBARE PC-EN</b> .....	<b>21</b>
Funksjoner på venstre side .....	22
Funksjoner på høyre side .....	26
Baksidefunksjoner .....	27
Skjermfunksjoner .....	28
Datamaskinbase- og tastaturfunksjoner .....	30
Av/på-knapp .....	32
Funksjonstaster .....	34

## INNHOOLD

<b>KAPITTEL 3: BRUKE DEN BÆRBARE PC-EN</b>	<b>37</b>
Alienware kommandosenter	38
FastAccess ansiktsgjenkjenning (ekstrautstyr)	42
Batteripakke	42
Bruke trådløs kontroll	44
Strømbehandling	45
NVIDIA Optimus-teknologi	47
Konfigurere BIOS	49
<b>KAPITTEL 4: INSTALLERE OG ERSTATTE KOMPONENTER</b>	<b>61</b>
Før du begynner	62
Ta ut og sette på plass batteripakken	66
Oppgradere eller bytte ut minne	69
Oppgradere eller skifte ut harddiskeneheten	72
<b>KAPITTEL 5: FEILSØKING</b>	<b>77</b>
Grunnleggende tips og råd	78
Sikkerhetskopiering og generelt vedlikehold	79
Diagnoseprogramvare	81
Svar på vanlige problemer	83

<b>KAPITTEL 6: SYSTEMGJENOPPRETTING</b> .....	<b>91</b>
AlienRespawn.....	92
Mine Dell-nedlastinger.....	96
<b>KAPITTEL 7: SPESIFIKASJONER</b> .....	<b>97</b>
<b>APPENDIKS</b> .....	<b>111</b>
GENERELLE OG ELEKTRISKE SIKKERHETSFORHOLDSREGLER.....	112
KONTAKTE ALIENWARE.....	115





Kjære Alienware-kunde,

Velkommen til Alienware-familien. Vi er svært glade for at du nå er blitt en del av en voksende brukergruppe som setter høye krav til høy mobile ytelse.

Alienware-teknikeren som har satt sammen maskinen din har forsikret seg om at den høye ytelsen din mobile er riktig optimalisert og fungerer som den skal. Vi bygger maskiner med ett ufravikelig krav: Bygg den som den skulle være din egen. Teknikerne tar ikke pause før den nye maskinen din imøtekommer eller overgår de svært krevende kriteriene våre!

Vi har gjort omfattende tester på maskinen din for å være helt sikre på at du skal få glede av den aller beste ytelsen. I tillegg til en vanlig innbrenningsperiode, har systemet ditt blitt evaluert med reelle verktøy, som for eksempel syntetiske måletester.

Vi vil gjerne at du forteller oss om hvordan du har opplevd det nye mobile-systemet ditt som har høy ytelse, så bare ta kontakt med Alienware på e-post eller telefon hvis du har spørsmål eller potensielle problemer. Alle våre ansatte deler din glede over ny teknologi, og vi håper du har like stor glede av den din nye mobile som Alienware hadde av å bygge den for deg.

Med hilsen

Alienware-personalet



አዲስ አበባ ዩኒቨርሲቲ ፊት ለፊት

# KAPITTEL 1: KONFIGURERE DEN BÆRBARE PC-EN

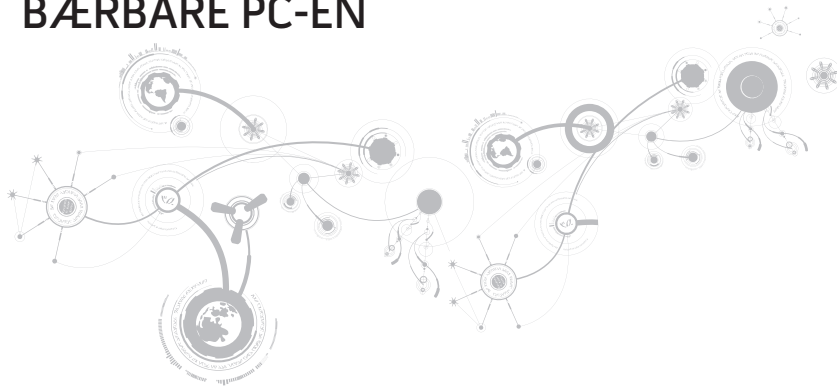

# Før du konfigurerer den bærbare PC-en din

### Gratulerer med kjøpet av en Alienware M11x!

Les alle instruksjoner om sikkerhet og oppsett før du kobler til den nye bærbare PC-en. Begynn med å forsiktig åpne esken og ta ut alle komponentene du mottok.

Før du konfigurerer den bærbare PC-en eller komponentene bør du sjekke den vedlagte fakturaen og bekrefte at du har fått alle komponentene du bestilte og at det ikke er skader på dem som kan ha oppstått under transporten. Du må melde fra om manglende eller skadede komponenter til kundeservice innen 5 dager etter at du har mottatt forsendelsen. Rapporten vil ikke følges opp hvis det går mer enn fem dager før du melder fra om manglende eller skadede komponenter. Noen av vanligste tingene du bør sjekke er:

- Bærbar PC og strømadapter med strømkabel
- Microsoft CD-nøkkel på undersiden av den bærbare PC-en
- Skjerm med strømkabel og videokabel (hvis dette er bestilt)
- Tastatur (hvis dette er bestilt)
- Mus (hvis dette er bestilt)
- Multimediehøytalere og basshøytaler (hvis dette er bestilt)
- Styrespakkekontroller (hvis dette er bestilt)

Det kan også hende at du trenger en flat skrutrekker eller stjernetrekker for å koble ekstra kabler til den bærbare PC-en.

## Produktdokumentasjon og medier

Dokumentasjonen som følger med Alienware-maskinen gir svar på mange av de spørsmålene som måtte dukke opp når du utforsker mulighetene til den nye bærbare PC-en. Du kan lese dokumentasjonen for å få teknisk informasjon, bruke den på generell basis for å få svar på spørsmål som måtte dukke opp i fremtiden, eller som et hjelpemiddel for å få svar og løsninger. Noen deler av dokumentasjonen henviser til mediene som følger med den bærbare PC-en din, og de trengs for å utføre visse oppgaver. Som alltid kan du benytte deg av vårt tekniske kundestøttepersonale hvis du trenger hjelp.

## Plassere den bærbare PC-en

 **ADVARSEL:** Du må ikke plassere den bærbare PC-en i nærheten av en radiator eller varmeventil. Hvis du plasserer den i et skap, må du passe på at den har tilstrekkelig ventilasjon. Du må ikke plassere den bærbare PC-en på fuktige steder eller områder hvor den kan bli utsatt for regn eller vann. Du må passe på at du ikke søler noe væske på eller inn i den bærbare PC-en.

Når du plasserer den bærbare PC-en, må du sørge for at:

- Den plasseres på en plan og stabil overflate.
- Strømkontakten og andre kabelkontakter ikke trykkes mellom den bærbare PC-en og en vegg eller andre gjenstander.
- Ingenting hindrer luftstrømmen foran, bak eller under den bærbare PC-en.
- Den bærbare PC-en har nok plass til at det er enkelt å nå optiske stasjoner og eksterne lagringsenheter.

## Koble til vekselstrømadapteren

**⚠ ADVARSEL:** Strømadapteren fungerer med elektriske stikkontakter over hele verden, men utformingen til strømkontakter og. Bruk av en inkompatibel kabel eller feilaktig tilkobling av kabelen til grenuttaket eller støpselet kan forårsake brann eller skade på utstyret.

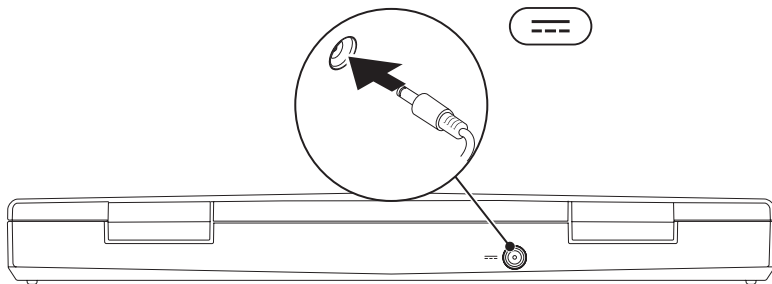

## Trykk på av- og på-knappen

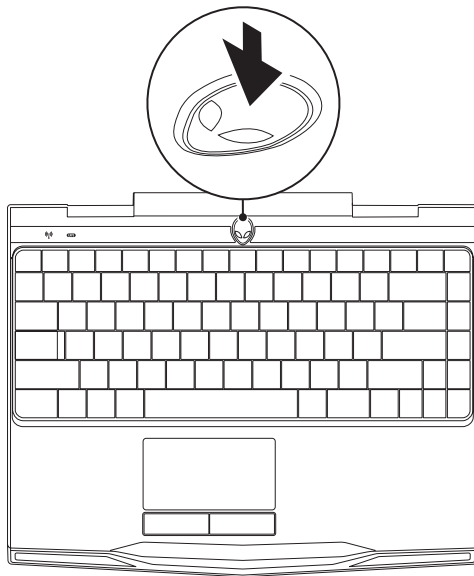



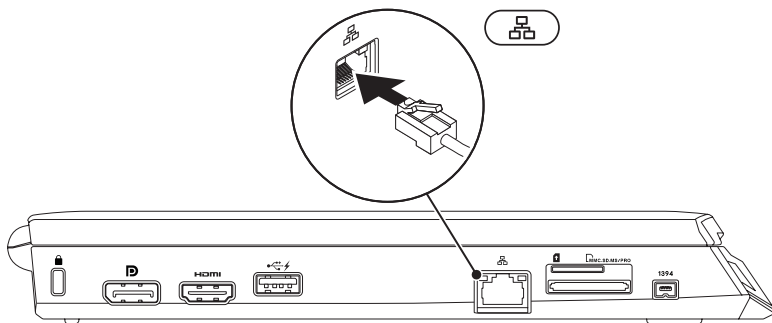

## Koble til nettverkskabelen (ekstrautstyr)





# Konfigurere Microsoft Windows

Datamaskinen er forhåndskonfigurert med operativsystemet Microsoft Windows. Følg anvisningene på skjermen for å konfigurere Windows for første gang. Disse trinnene er obligatoriske og kan ta litt tid å fullføre. Windows-skjermbildene vil lede deg gjennom flere prosedyrer, herunder akseptering av lisensavtaler, innstillingsspreferanser og innstilling av en internettforbindelse.



-  **FORHOLDSREGEL:** Du må ikke avbryte operativsystemets konfigurasjonsprosess. Dette kan gjøre datamaskinen ubrukelig, og du må installere operativsystemet på nytt.
-  **MERK:** For å få best mulig ytelse ut av datamaskinen, anbefales det at du laster ned og installerer nyeste BIOS og drivere for datamaskinen på **support.dell.com**.
-  **MERK:** For mer informasjon om operativsystemet og funksjonene, se **support.dell.com/MyNewDell**.
-  **MERK:** Det anbefales at du tar en full systemsikkerhetskopi så snart du har konfigurert Microsoft Windows.

# Konfigurere trådløs skjerm (ekstrautstyr)

Med Intels trådløse skjermfunksjon kan du dele dataskjermen med en TV uten bruk av kabler. Du må koble en trådløs skjermadapter til TV-en før du konfigurerer en trådløs skjerm.

Du trenger følgende for å konfigurere trådløs skjerm på datamaskinen:

<b>Sender</b>	Intel Centrino trådløst WLAN-kort
<b>Mottaker</b>	Push2TV-adapter for Intel trådløs skjerm

 **MERK:** Hvis datamaskinen støtter trådløs skjerm, er ikonet  for Intel Wireless Display (trådløs skjerm) tilgjengelig på Windows-skrivebordet.

Konfigurere trådløs skjerm:

1. Slå på datamaskinen.
2. Kontroller at trådløst er aktivert. For mer informasjon, se "Bruke trådløs kontroll" på side 44.
3. Koble den til trådløse skjermadapteren til TV-en.
4. Slå på TV-en og den til trådløse skjermadapteren.
5. Velg egnet videokilde for TV-en, f.eks. HDMI1, HDMI2 eller S-Video.
6. Klikk på ikonet  for Intel Wireless Display (trådløs skjerm) på skrivebordet. Vinduet for **Intel Wireless Display** vises.
7. Velg **Scan for available displays** (skann etter tilgjengelige skjermer).
8. Velg den trådløse skjermadapteren fra listen **Detected wireless displays** (trådløse skjermer funnet).
9. Oppgi sikkerhetskoden som vises på TV-en.

# Koble til Internett (ekstrautstyr)

## Konfigurere en kablet tilkobling

- Hvis du bruker en oppringt forbindelse, kobler du telefonlinjen til det eksterne USB-modemet (ekstrautstyr) og til telefonkontakten i veggen før du konfigurerer Internettilkoblingen.
- Hvis du bruker en DSL- eller kabel-/satellitt modemtilkobling, tar du kontakt med Internettleverandøren eller mobiltelefonoperatøren for installasjonsanvisninger.

For å fullføre konfigureringen av en kablet Internettilkobling, følg anvisningene i "Konfigurere Internettilkobling" på side 20.

## Konfigurere en trådløs tilkobling



**MERK:** For å konfigurere en trådløs ruter, se dokumentasjonen vedlagt ruterens.

Før du kan bruke den trådløse internettilkoblingen, må du koble deg til en trådløs ruter.

Slik konfigurerer du tilkoblingen til en trådløs ruter:

1. Kontroller at trådløst er aktivert på datamaskinen.
2. Lagre og lukk eventuelle åpne filer og avslutt alle åpne programmer.
3. Klikk **Start**  → **Kontrollpanel**.
4. Skriv inn `nettverk`, i søkeboksen og klikk deretter **Senter for nettverk og deling** → **Koble til et nettverk**.
5. Følg anvisningene på skjermen for å fullføre konfigureringen.

### Konfigurere Internettilkoblingen

Internettjenester og -leverandører varierer fra land til land. Kontakt din leverandør om tilgjengelige tilbud i ditt land.

Hvis du ikke kan koble til Internett, men har kunnet gjøre det tidligere, kan problemet være at Internettjenesten har falt ut. Ta kontakt med leverandøren for å kontrollere tjenestestatusen, eller prøv å koble på igjen senere.

Ha leverandørinformasjonen for hånden. Hvis du ikke har en Internettleverandør, kan veiviseren Koble til Internett hjelpe deg å finne en.

1. Lagre og lukk eventuelle åpne filer og avslutt alle åpne programmer.
2. Klikk **Start**  → **Kontrollpanel**.
3. Skriv inn `nettverk`, i søkeboksen og klikk deretter **Senter for nettverk og deling** → **Konfigurer en ny tilkobling eller et nettverk** → **Koble til Internett**.

Vinduet **Koble til Internett** vises.

-  **MERK:** Hvis du ikke vet hvilken type tilkobling du skal velge, klikker du **Help me choose** (Hjelp meg å velge) eller ta kontakt med Internettleverandøren.
4. Følg anvisningene på skjermen, og bruk installasjonsinformasjonen fra leverandøren for å fullføre installasjonen.

አሁን ለምሳሌ ለምሳሌ ለምሳሌ  
አሁን ለምሳሌ ለምሳሌ ለምሳሌ

## KAPITTEL 2: BLI KJENT MED DEN BÆRBARE PC-EN

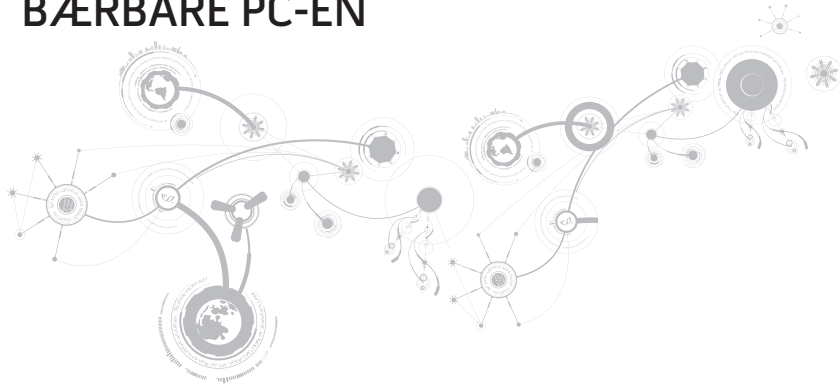

## KAPITTEL 2: BLI KJENT MED DEN BÆRBARE PC-EN

I dette kapitlet får du informasjon om den nye bærbare PC-en din, slik at du kan bli kjent med de forskjellige funksjonene den har, og komme fort i gang med den.

### Funksjoner på venstre side

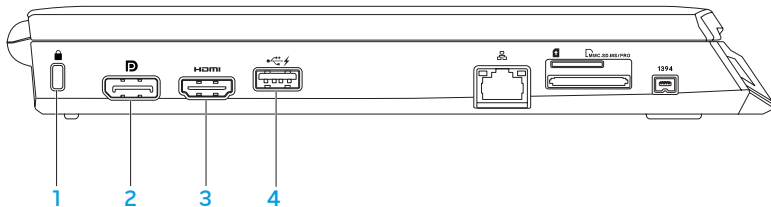

- 1  **Spor for sikkerhetskabel** — for tilkobling av en ordinær sikkerhetskabel til datamaskinen.

**MERK:** Før du kjøper en sikkerhetskabel må du forsikre deg om at den passer inn i sikkerhetskabelsporet på datamaskinen.



2  **DisplayPort-kontakt** — for tilkobling av datamaskinen til eksterne skjermer og projektorer med DisplayPort.

3  **HDMI-kontakt** — for tilkobling til TV for både flerkanals digitale lyd- og videosignaler.

**MERK:** For skjermer uten innebygde høyttalere leses kun videosignalet.

4  **USB-kontakt med USB PowerShare** — for tilkobling av USB-enheter, f.eks. mus, tastatur, skriver, ekstern stasjon eller MP3-spiller.

Med funksjonen USB Powershare kan du lade opp USB-enheter når datamaskinen er slått på/av eller er i sovemodus.

**MERK:** Enkelte USB-enheter lades muligens ikke opp når datamaskinen er slått av eller i sovemodus. I slike tilfeller må du slå på datamaskinen for å lade opp enheten.





**MERK:** Du kan aktivere eller deaktivere lading av USB-enheter når datamaskinen er slått av eller i sovemodus via BIOS-innstillingene.

**MERK:** Hvis du slår av datamaskinen mens du lader opp en USB-enhet, slutter enheten å lades opp. For å fortsette å lade opp, må du koble fra USB-enheten og deretter koble den til igjen.

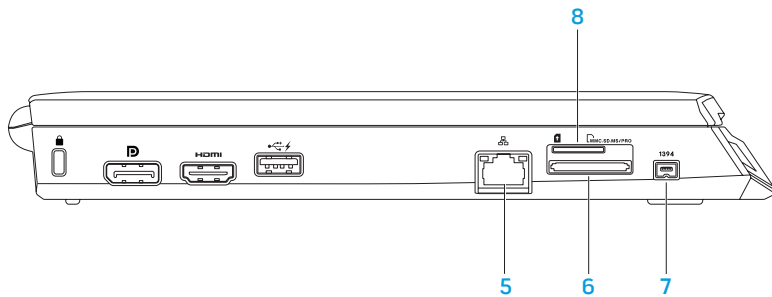
**MERK:** USB PowerShare blir automatisk slått av når det gjenstår 10 % av batteriets levetid.



## KAPITTEL 2: BLI KJENT MED DEN BÆRBARE PC-EN

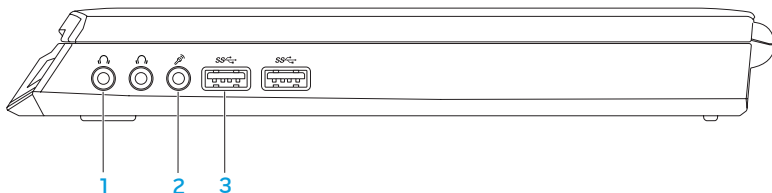

- 5  **Nettverkskontakt** — for tilkobling av datamaskinen til et nettverk eller en bredbåndsenhet.
- 6  **8-i-1-mediekortleser** — en rask og praktisk måte å vise og dele digitale bilder, musikk, videoer og dokumenter på. For informasjon om hvilke kort som støttes, se "Spesifikasjoner" på side 97.
- 7  **IEEE 1394-kontakt** — for tilkobling av høyhastighets serielle multimedieenheter som f.eks. digitale videokamera.
- 8  **SIM-kortspor** — her kan du installere SIM (Subscriber Identity Module) for å surfe på Internett, lese e-post og koble til et virtuelt privat nettverk. For å få tilgang til Internett, må du være innenfor nettverket til Internettleverandøren.

## Funksjoner på høyre side



-  **Lyd ut-/hodetelefonkontakter (2)** — for tilkobling av et par hodetelefoner eller til en strømdrevet høyttaler eller et stereoanlegg.
-  **Lyd inn-/mikrofonkontakt** — for tilkobling av mikrofon eller inngangssignal for bruk med lydprogrammer.
-  **USB 3.0-kontakter (2)** — gir raskere dataoverføring mellom datamaskinen og USB-enheter.

## Baksidefunksjoner



-  **Strømadapterkontakt** — for tilkobling av strømadapter for å tilføre strøm til datamaskinen og lade batteriet.

## Skjermfunksjoner

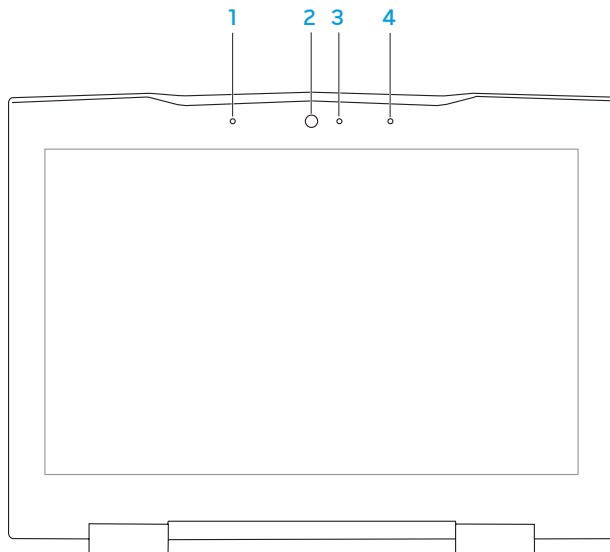

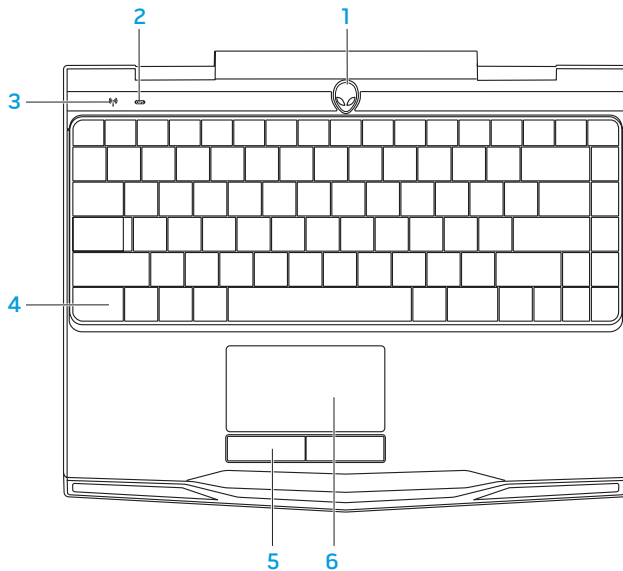

- 1 **Venstre digitale settmikrofon** — gir i kombinasjon med høyre digitale settmikrofon kvalitetslyd for videoprating og taleopptak.
- 2 **Kamera** — innebygd kamera for videobilder, konferansesamtaler og nettpat.
- 3 **Kameraaktivitetslampe** — angir om kamera er av eller på. Et hvitt lys angir kameraaktivitet.
- 4 **Høyre digitale settmikrofon** — gir i kombinasjon med venstre digitale settmikrofon kvalitetslyd for videoprating og taleopptak.

## Datamaskinbase- og tastaturfunksjoner





- 1 **Av- og på-knapp** — slår datamaskinen av eller på. For mer informasjon, se "Av- og på-knapp" på side 32.
- 2  **Stauslampe for Caps lock** — lyser hvis Caps Lock er aktivert.
- 3  **Trådløs statuslampe** — lyser hvis trådløst er aktivert.
- 4 **Bakgrunnsopplyst tastatur**— lyser for å gi bedre synbarhet under vanskelige eller mørke lysforhold. Du kan tilpasse fargene og effektene ved bruk av AlienFX-programvaren i Alienware kommandosenter. For mer informasjon, se "Alienware kommandosenter" på side 38.
- 5 **Styreplateknapper (2)** — har samme venstre- og høyreklikkfunksjoner som en mus.
- 6 **Styreplate** — har samme funksjonalitet som en mus for å flytte markøren, dra og slippe valgte elementer, samt venstreklikke ved å slå lett på overflaten.

### Av/på-knapp

Du kan programmere denne knappen til å utføre handlinger som f.eks. å slå av operativsystemet eller gå inn i ventemodus. For mer informasjon om hvordan du programmerer denne knappen, se **Strømalternativer** i kontrollpanelet til Microsoft Windows operativsystem.

Strømknappen finner du midt mellom festene til lokket. For nøyaktig plassering, se "Datamaskinbase- og tastaturfunksjoner" på side 30.

Fargen til AlienHead-kanten viser strømstatusen. Fargen viser at strømstatusen kan endres med AlienFX-programvaren.



### Om strømadapteren:

Blå eller egendefinert strømfarge

Batteriet er helt oppladet.

Blå eller egendefinert strømfarge som glir inn i hvitt eller egendefinert batterifarge

Datamaskinen er slått av eller på, og batteriet lades opp.

Blå eller egendefinert strømfarge som går over i svart

Datamaskinen er i ventemodus.

### Om batteri:

Gult eller egendefinert batterifarge

Batteriet er helt oppladet.

Gult eller egendefinert farge som går over i svart

Datamaskinen er i ventemodus.

Blinkende gult eller egendefinert batterifarge

Lite batteristrøm.

For mer informasjon om vente- og dvalemodus, se **Strømalternativer** i kontrollpanelet til Microsoft Windows operativsystem.

# Funksjonstaster

 **MERK:** Avhengig av konfigurasjonen til den bærbare PC-en du har kjøpt, kan det hende at noen av funksjonstastene ikke har tilknyttede oppgaver.

<Fn>-tasten befinner seg nær nedre venstre hjørne på tastaturet, og brukes sammen med andre taster til å aktivere bestemte funksjoner. Hold inne <Fn>-tasten sammen med tasten beskrevet nedenfor:



### F1 — Utvid skrivebord

Trykk <Fn><F1> for å åpne skjermoppløsningspanelet og utvide skrivebordet til en ekstern skjerm, samt endre skjerminnstillingene.



### F2 — Sjekk batteristatus

Trykk <Fn><F2> for å behandle strømminnstillinger ved hjelp av AlienFusion-programvaren i Alienware kommandosenter (for mer informasjon se "Alienware kommandosenter" på side 38).



### F3 — Trådløs kontroll - slå trådløse radioer av/på

Trykk <Fn><F3> for å aktivere eller deaktivere trådløs(e) radio(er) (for mer informasjon, se "Bruke den trådløse kontrollen" på side 44).



### F4 — Øk lysstyrken til skjermen

Trykk <Fn><F4> for å øke lysstyrken til skjermen.



### F5 — Reduser lysstyrken til skjermen

Trykk <Fn><F5> for å redusere lysstyrken til skjermen.



### F7 — Lyddemping av/på

Trykk <Fn><F7> for å dempe eller slå på igjen lyden.



### F8 — Senk volum

Trykk <Fn><F8> for å redusere volumet.



### F9 — Øk volum

Trykk <Fn><F9> for å øke volumet.



### F10 — Spol tilbake eller spill forrige spor

Trykk <Fn><F10> for å spole tilbake eller spille forrige spor.



### F11 — Spill eller pause

Trykk <Fn><F11> for å spille eller stoppe et spor midlertidig.



### F12 — Spol forover eller spill neste spor

Trykk <Fn><F12> for å spole forover eller spille neste spor.



### PAUSE — Alienware kommandosenter

Trykk <Fn><PAUSE> for å åpne Alienware kommandosenter (for mer informasjon, se "Alienware kommandosenter" på side 38).



### PRT SCRN — AlienFX

Trykk<Fn><PRT SCRN> for å aktivere eller deaktivere AlienFX-belysningen.

AlienFX lar deg kontrollere datamaskinens belysning ved å opprette et tema som inneholder alle belysningsvalgene dine.

አዲስ አበባ ዩኒቨርሲቲ

## KAPITTEL 3: BRUKE DEN BÆRBARE PC-EN



### Alienware kommandosenter

Alienware kommandosenter gir deg tilgang til Alienwares eksklusive programvare og er et kontinuerlig oppgraderbart kontrollpanel. Når Alienware slipper nye programmer blir de automatisk lastet ned i kommandosenteret, slik at du kan bygge opp et bibliotek av administrasjons-, optimaliserings og tilpasningsverktøy. Du kan åpne Alienware kommandosenter ved å trykke <Fn><PAUSE>.

### Koble til eksterne skjermer









Hvis du vil oppleve arbeidsmiljøet ditt i større visuell skala eller utvide skrivebordsområdet ditt, kan du koble til en ekstern skjerm som for eksempel ekstra monitor, en LCD-TV eller prosjektor.

### Koble til en skjerm

Bruk riktig kabel på grunnlag av kontaktene som finnes på datamaskinen og skjermen. Se følgende tabell for å identifisere kontaktene på datamaskinen og skjermen.

 **MERK:** Når du kobler til én enkelt skjerm, kobler du skjermen til KUN ÉN av kontaktene på datamaskinen.

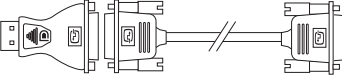

Kontakttype	Datamaskin	Kabel	Skjerm
HDMI-til-HDMI (HDMI-kabel)			
DisplayPort-til-DisplayPort (DisplayPort-kabel)			
DisplayPort-til-DVI (DisplayPort-til-DVI-adapter + DVI-kabel)			

 **MERK:** Du kan kjøpe DisplayPort-til-DVI-adapteren og ekstra HDMI-kabler på **dell.com**.

### KAPITTEL 3: BRUKE DEN BÆRBARE PC-EN

1. Slå av den bærbare PC-en.
2. Slå av skjermen og koble den fra strømforsyningen.
3. Koble den ene enden av skjermkabelen til DisplayPort eller HDMI-kontakten på den bærbare Alienware-PC-en.
4. Koble den andre enden av kabelen til den samme kontakten på skjermen din.
5. Koble den ene enden av strømkabelen til strømkontakten på skjermen etter behov.
6. Koble den andre enden av strømkabelen til et jordet grenuttak eller en stikkontakt.
7. Slå på den bærbare PC-en og slå deretter på skjermen.

## Utvide skrivebordet

1. Når den eksterne skjermen er koblet til, høyreklikker du på skrivebordet og velger **Skjermoppløsning** eller trykker på tastene <Fn><F1>.
2. Tilpass følgende alternativer:
  - a. **Skjerm** — velg skjermen du vil behandle.
  - b. **Oppløsning** — velg egnet skjermoppløsning.
  - c. **Format** — velg **stående** eller **liggende** avhengig av skjermtypen.
  - d. **Flere skjermer** — velg fra alternativene nedenfor:
    - **Dupliser disse skjermene**
    - **Utvid disse skjermene**
    - **Vis skrivebord på skjerm 1**
    - **Vis skrivebord på skjerm 2**
3. Klikk **Bruk** for å ta i bruk endringene, og klikk deretter **OK** for å avslutte.

# FastAccess ansiktsgjenkjenning (ekstrautstyr)

Datamaskinen din kan ha funksjonen FastAccess ansiktsgjenkjenning. Denne funksjonen bidrar til å gjøre Alienware-maskinen din tryggere ved at den bruker de unike ansiktstrekkene dine til å identifisere deg og automatisk legge inn innloggingsopplysninger du ellers ville oppgitt manuelt, f.eks. bruker-ID og passord for en Windows-konto eller et sikkert nettsted. For mer informasjon, klikk **Start**  → **Programmer** → **FastAccess**.

## Batteripakke

Den bærbare PC-en er utstyrt med en oppladbar prismatisk litium ion (Li-ion)-batteripakke med høy ytelse. Batteriets levetid varierer avhengig av PC-ens konfigurasjon, modell, installerte programmer, strømbehandlingsinnstillinger og funksjoner. Som alle andre batterier, vil levetiden til batteriet reduseres etter hvert som det brukes.

Batterimålerlampene på batteripakken angir ladenivået til batteriet. Når du trykker på batterimåleren én gang, lyser lampen slik at du ser ladenivået. Hver av de fem lampene representerer omtrent 20 prosent av batteriets totale strømnivå. Hvis for eksempel fire lamper lyser, gjenstår det cirka 60-80 prosent % av batteritiden, og hvis ingen lamper lyser, er batteriet utladet.

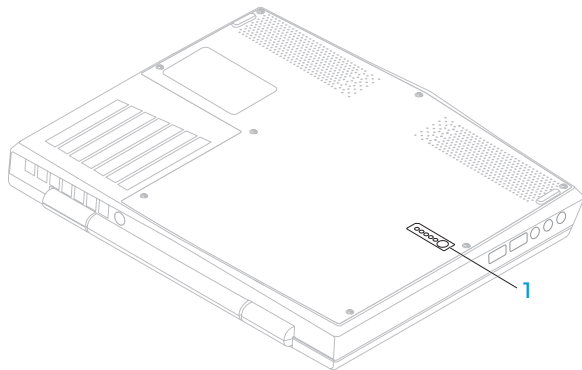

### 1 Batterimåler

# Bruke trådløs kontroll

Med den trådløse kontrollen kan du raskt behandle alle de trådløse radioene (Bluetooth, WLAN og WWAN).

TAktivere/deaktivere trådløst:

1. Slå på datamaskinen.
2. Trykk på tastene <Fn><F3>.
3. I popup-vinduet som vises velger du alternativ(er) for å aktivere trådløst eller fjerner alternativ(er) for å deaktivere trådløst.
4. Klikk **OK**.

# Strømbehandling

## Forstå strømforbruk

For å utnytte strømmen til batteriet til det maksimale, er det en god idé å bruke litt tid på å forstå hvordan operativsystemet ditt behandler strømmen.

Du kan bruke strømalternativene i operativsystemet til å konfigurere strøminnstillingene på datamaskinen. Microsoft Windows operativsystem installert på datamaskinen har tre standardalternativer:

- Balansert — gir full ytelse når du trenger det, og sparer strøm i inaktive perioder.
- Strømsparer — sparer strøm på datamaskinen ved å redusere systemytelsen for å maksimere maskinens levetid og ved å redusere mengden strøm som forbrukes av maskinen gjennom dens levetid.
- Høy ytelse — gir høyest mulig systemytelse ved å tilpasse prosessorhastigheten i henhold til aktiviteten, og ved å maksimere systemytelsen.

### Tilpasse strømningstillingene

1. Klikk **Start**  → **Kontrollpanel**.
2. Klikk **Alle kontrollpanelementer**.
3. Dobbelklikk **Strømalternativer**-ikonet.
4. Velg en strømplan fra alternativene som vises. For å tilpasse bestemte innstillinger, klikk **Endre planinnstillinger** ved siden av den valgte strømplanen.

### Redusere strømforbruk

Selv om den bærbare PC-en din (sammen med operativsystemet) kan spare på strømmen, finnes det også noen virkemidler du kan ta i bruk for å redusere strømbruken:

- Senk intensiteten på skjermbaklyset. En veldig lyssterk skjerm bruker mer strøm.
- Bruk modusen **Mørklegg** i Alienware kommandosenter.



## NVIDIA Optimus-teknologi

Denne bærbare Alienware M11x-datamaskinen er utstyr med nVidias Optimus-teknologi. Optimus-teknologien maksimerer ytelsen og brukeropplevelsen på datamaskinen, mens batteribruken er minimal. Du kan dermed kombinere grafikkbehandlingskapasiteten i den innebygde Intel grafikkbehandlingsenheten (GPU) med den atskilte NVIDIA GPU-en mens du kjører grafikkintense programmer som f.eks. 3-D-spill. nVidia GPU-en slås kun på for forhåndsinnstilte programmer, og forlenger dermed batteriets brukstid.

Optimus-teknologien aktiveres via en programprofil. Når et program startes, sjekker videodriverne om det er knyttet en programprofil til det.

- Hvis en programprofil eksisterer, slås nVidia GPU-en på, og programmet kjøres i ytelsesmodus nVidia GPU-en slås automatisk av når programmet lukkes.
- Hvis det ikke finnes en programprofil, brukes den innebygde Intel GPU-en.

Standardlisten over programprofiler oppdateres regelmessig av nVidia, og lastes automatisk ned på datamaskinen når du er koblet til Internett.

Du kan også opprette programprofiler for alle typer programmer på datamaskinen. Dette kan være obligatorisk for nyutgitte spill eller programmer som ikke har standard programprofiler.

# Endre innstillinger for programprofiler

1. Høyreklikk på skrivebordet og velg **NVIDIA Control Panel** (kontrollpanel).
  1. I vinduet **NVIDIA Control Panel** klikker du **3D Settings** (3D-innstillinger) for å utvide valget (hvis det ikke allerede er utvidet) og klikker deretter **Manage 3D Settings** (behandling av 3D-innstillinger).
  1. I kategorien **Program Settings** (programinnstillinger) **klikker du Add** (legg til) og blar gjennom for å velge programmets eksekverbare fil (.exe). Når den er lagt til, kan du endre innstillingene for det programmet.
  1. For å endre innstillingene for et bestemt program, finner du programmet i listen **Select a program to customize** (velg programmet som skal tilpasses) og gjør ønskede valg.
-  **MERK:** For mer informasjon om valgene og innstillingene i nVidias kontrollpanel, klikk **Hjelp**.

# Konfigurere BIOS

## System Setup (systemoppsett)

I System Setup kan du:

- Endre systemkonfigurasjonen etter at du har lagt til, endret eller fjernet maskinvare i den bærbare PC-en din.
- Angi eller endre brukervalgte alternativer.
- Vis mengden installert minne eller angi typen installert harddisk.

Før du bruker System Setup, anbefaler vi at du skriver ned den fungerende informasjonen du har i System Setup, slik at du har det til fremtidig bruk.

 **FORHOLDSREGEL: Du må ikke endre innstillinger i System Setup hvis du ikke er en ekspertbruker på datamaskiner. Visse endringer kan føre til at datamaskinen din ikke fungerer riktig.**

### Aktivere System Setup

1. Slå på (eller omstart) PC-en.

 **MERK:** Det kan oppstå feil på tastaturet når en tast på tastaturet holdes nede veldig lenge. For å unngå mulig tastaturfeil bør du trykke og slippe <F2> med jevne mellomrom til System Setup-skjermbildet vises.

2. Mens PC-en starter opp, trykker du <F2> straks før operativsystemlogoen vises, for å åpne **BIOS Setup Utility** (oppsettsverktøyet).

Hvis en feil oppstår under POST (Power On Self Test), kan du også gå inn i **BIOS Setup Utility** ved å trykke <F2> når du blir bedt om det.



 **MERK:** Hvis du venter for lenge og logoen til operativsystemet vises, må du vente til du ser Microsoft® Windows®-skrivebordet og deretter slå av den bærbare PC-en og prøve på nytt.

### Skjermbildet System Setup (systemoppsett)

The **Vinduet til BIOS Setup Utility** viser gjeldende konfigurasjonsinformasjon om den bærbare PC-en din. Noe av denne informasjonen kan du også endre. Informasjonen er inndelt i fem menyer: **Main** (hovedmeny), **Advanced** (avansert), **Wireless** (trådløst), **Security, Boot** (oppstart) og **Exit** (avslutt).

Hovedfunksjonene vises nederst i vinduet **BIOS Setup Utility** og viser taster og deres funksjoner i det aktive feltet.

## System Setup-alternativer

-  **MERK:** Det er ikke sikkert at elementene som er oppført i denne delen vises, eller vises nøyaktig slik de er oppført, noe som er avhengig av datamaskinen og installerte enheter.
-  **MERK:** For oppdatert informasjon om systemoppsett, se *servicehåndboken* på [support.dell.com/manuals](http://support.dell.com/manuals).

### Main-meny

---

System Time	Viser systemets klokkeslett.
System Date	Viser systemets dato.
Alienware	Viser PC-ens modellnummer.
Service Tag	Viser PC-ens servicemerke.
BIOS Version	Viser BIOS-versjonen.
EC version	Viser EC-fastvareversjon.
ME version	Viser Intel ME-fastvareversjon.
CPU	Viser typen prosessor som er installert.
CPU Frequency	Viser prosessorhastigheten.

### Main-meny

---

CPU L3 Cache	Viser størrelsen på hurtigbufferen til prosessoren.
Integrated Graphics	Viser det integrerte grafikkortet som støttes på datamaskinen.
Discrete Graphics	viser det primære atskilte grafikkortet som er installert på datamaskinen.
CPU ID	Viser ID-en til prosessoren.
Total Memory	Viser hvor mye minne som totalt er tilgjengelig på PC-en.
Memory Bank 0	Viser hvor mye minne som er installert i DIMM 0.
Memory Bank 1	Viser hvor mye minne som er installert i DIMM 1.

**Advanced-meny**

---

Intel SpeedStep	Lar deg aktivere eller deaktivere Intel SpeedStep-teknologi. Deaktivering av denne funksjonen kan øke ytelsen, men vil redusere batteriets levetid vesentlig.
Virtualization	Lar deg aktivere eller deaktivere Intels virtualiseringsteknologi.
USB Emulation	Lar deg aktivere eller deaktivere emuleringsfunksjonen for USB. Denne funksjonen angir hvordan BIOS skal håndtere USB-enheter hvis operativsystemet ikke kan gjøre det. USB-emulering er alltid aktivert under POST.  <b>MERK:</b> Du kan ikke starte systemet fra USB-enheter (diskett, harddisk eller minnepinne) når dette alternativet er deaktivert.
USB Wake Support	Lar deg aktivere eller deaktivere funksjonen som kan bruke USB-enheter til å vekke PC-en fra hvilemodus.  <b>MERK:</b> Hvis USB Powershare er aktivert, kan ikke en enhet koblet til USB Powershare-kontakten vekke datamaskinen.
USB PowerShare	Lar deg aktivere eller deaktivere lading av enheter som er satt inn i USB Powershare-kontakten når PC-en er i batterimodus.

### Advanced-meny

---

Integrated Network	Lar deg aktivere eller deaktivere LAN-kontrolleren som sitter på hovedkortet. <ul style="list-style-type: none"><li>• Disabled: Internt LAN er deaktivert og ikke synlig for operativsystemet.</li><li>• Enabled: Det interne nettverkskortet er aktivert.</li></ul>
High Definition Audio	Lar deg aktivere eller deaktivere den interne høydefinisjonslydenheten. <ul style="list-style-type: none"><li>• Disabled: Den interne lydenheten er deaktivert og ikke synlig for operativsystemet</li><li>• Enabled: Den interne lydenheten er aktivert.</li></ul>
SD Card Reader	Lar deg aktivere eller deaktivere den interne SD-kortleseren.
CPU Turbo Mode	Lar deg aktivere eller deaktivere Intels CPU-turbomodusytelse.
Performance Options	Lar deg aktivere eller deaktivere alle overklokkingsfunksjoner.



## Advanced-meny

---

### SATA Operation

Lar deg konfigurere hvordan den integrerte SATA-harddiskkontrolleren skal fungere.

- ATA: SATA er konfigurert for ATA-modus.
- AHCI: SATA er konfigurert for AHCI-modus.

### SATA Hard Drive

Viser den installerte SATA-harddiskmodellen.

### Adapter Warnings

Lar deg velge om PC-en skal vise advarsler når du bruker visse typer strømadaptere. PC-en viser disse meldingene hvis du prøver å bruke en strømadapter som har for liten kapasitet for konfigurasjonen din.

- Disabled: BIOS finner ikke strømadaptere som ikke støttes, og viser ingen meldinger på skjermen.
- Enabled: BIOS finner strømadaptere som ikke støttes og viser en feilmelding på skjermen.

### Charger Behavior

Lar deg aktivere eller deaktivere batterilading.

### Wireless-meny

---

Bluetooth

Lar deg aktivere eller deaktivere den interne Bluetooth-enheten.

- Disabled: Den interne Bluetooth-enheten er deaktivert og ikke synlig for operativsystemet.
- Enabled: Den interne Bluetooth-enheten er aktivert.

Wireless Network

Lar deg aktivere eller deaktivere den interne trådløse enheten.

- Disabled: Den interne trådløse enheten er deaktivert og ikke synlig for operativsystemet.
- Enabled: Den interne trådløse enheten er aktivert.

WWAN

Lar deg aktivere eller deaktivere den interne WWAN-enheten.

Wireless Switch/  
Hotkey

Lar deg aktivere eller deaktivere alle de interne trådløse enhetene.

## Security-meny

---

Supervisor Password	Viser om administratorpassordet er tomt eller angitt.
User Password	Viser om brukerpassordet er tomt eller angitt.
Set Service Tag	Lar deg angi datamaskinens servicemerke hvis det ikke allerede er angitt.
Set Supervisor Password	Lar deg angi administratorpassordet. Administratorpassordet kontrollerer tilgangen til systemoppsettet.
Set User Password	Lar deg angi brukerpassordet. Brukerpassordet kontrollerer tilgangen til datamaskinen ved oppstart.
Computrace	Lar deg aktivere eller deaktivere sikkerhetsfunksjonen Computrace på datamaskinen.

### Boot-meny

---

Bruk tastene <F5> eller <F6> til å endre oppstartsrekkefølgen.

Du kan velge mellom:

- Hard drive (harddisk)
- USB Storage (USB-lagring)
- CD/DVD/BD
- Removal Devices (flyttbare enheter)
- Network (nettverk)

**Exit-meny**

---

Exit Saving Changes	Lar deg avslutte systemoppsettet og lagre endringene til CMOS.
Save Change Without Exit	Lar deg bli værende i System Setup og lagrer endringene dine til CMOS.
Exit Discarding Changes	Lar deg gå ut av System Setup og laste tidligere verdier fra CMOS for alle konfigurasjonselementer.
Load Optimal Defaults	Lar deg laste inn standardverdier for alle alternativene i systemoppsettet.
Discard Changes	Lar deg laste inn tidligere verdier fra CMOS for alle alternativene i systemoppsettet.



ህዳር ፳፯፣ ፳፻፲፯ ዓ.ም.፣ ግድብ ግድብ ግድብ  
ግድብ ግድብ ግድብ ግድብ ግድብ

## KAPITTEL 4: INSTALLERE OG ERSTATTE KOMPONENTER



## KAPITTEL 4: INSTALLERE OG ERSTATTE KOMPONENTER

Dette kapitlet inneholder retningslinjer og anvisninger for behandling av strøm og lagringsplass ved å oppgradere utstyr. Du kan kjøpe komponenter til den bærbare PC-en på **dell.com** eller **alienware.com**.

 **MERK:** Se *servicehåndboken* på **support.dell.com/manuals** for installasjonsanvisninger for alle komponenter som kan repareres. Deler du kjøper fra Dell og Alienware blir sendt med instruksjoner for hvordan du bytter dem ut.

### Før du begynner

Denne delen gir deg fremgangsmåter for hvordan du fjerner og installerer komponenter i den bærbare PC-en. Hver fremgangsmåte forutsetter at følgende forhold foreligger, med mindre annet er angitt.

- Du har utført trinnene i "Slå av den bærbare PC-en" og "Før du arbeider inne i den bærbare PC-en" i denne delen.
- Du har lest sikkerhetsinformasjonen som ble sendt sammen med den bærbare PC-en.
- En komponent kan erstattes, eller installeres hvis den er kjøpt separat, ved å utføre fremgangsmåten for å fjerne i motsatt rekkefølge.

Fremgangsmåtene i dette kapitlet kan kreve følgende verktøy:

- Liten skrutrekker med flatt blad
- Stjerneskrutrekker







## Slå av datamaskinen

 **FORHOLDSREGEL:** For å unngå tap av data må du lagre og lukke alle åpne filer og lukke alle åpne programmer før du slår av den bærbare PC-en din.

1. Lagre og lukk alle åpne filer og avslutt alle åpne programmer.
2. Klikk **Start**  → **Slå av**.  
Den bærbare PC-en slår seg av etter at operativsystemets avslutningsprosess er fullført.
3. Kontroller at både datamaskinen og eventuelle tilkoblede enheter er slått av. Dersom din datamaskin og tilknyttede enheter ikke automatisk slår seg av, når du lukker operativsystemet, trykk og.
4. Hold strømknappen i minst 8 til 10 sekunder, inntil datamaskinen er avslått.

### Gjør følgende før du foretar arbeid inne i datamaskinen:

Bruk følgende retningslinjer for sikkerhet og for å verne om din egen sikkerhet og beskytte datamaskinen mot potensiell skade.

-  **ADVARSEL:** Før du arbeider inni den bærbare PC-en, må du lese gjennom sikkerhetsinformasjonen som fulgte med PC-en. For mer informasjon om gode sikkerhetsrutiner, se hjemmesiden for etterfølgelse av forskrifter (Regulatory Compliance) [dell.com/regulatory\\_compliance](http://dell.com/regulatory_compliance).
-  **FORHOLDSREGEL:** Håndter komponenter og kort forsiktig. Ikke berør komponentene eller kontaktene på et kort. Hold kortet etter kantene. Hold en komponent, f.eks. en mikroprosessor, i kanten og ikke i pinnene.
-  **FORHOLDSREGEL:** Bare sertifiserte serviceteknikere bør utføre reparasjoner på maskinen. Skader som oppstår som følge av service som ikke er autorisert av Dell, dekkes ikke av garantien.
-  **FORHOLDSREGEL:** Unngå elektrostatisk utlading. Forbind deg selv til jord med en jorderingsstropp rundt håndleddet eller ved å berøre en umalt metallflate med jevne mellomrom (for eksempel en tilkobling på baksiden av datamaskinen).
-  **FORHOLDSREGEL:** Når du frakobler en kabel, trekk på kontakten eller trekkappen, ikke i selve kablet. Noen kabler har kontakter med låseklemmer. Dersom du frakobler en slik kabeltype må du klemme inn låseklemmene før du frakobler kablet. Når koblingene trekkes fra hverandre, skal de holdes på rett linje for å unngå at pinnene på koblingene blir bøyd. Før du kobler til en kabel, må du også passe på at begge koblingene vender riktig vei og er på linje.

**△ FORHOLDSREGEL: Unngå skade på datamaskinen ved å utføre følgende trinn før eventuelt arbeid inne i datamaskinen.**

1. Kontroller at datamaskinens underlag er flatt og rent for å unngå at dekselet får skraper.
2. Slå av PC-en (for mer informasjon, se "Slå av datamaskinen" på side 63).

**△ FORHOLDSREGEL: For å koble fra en nettverkskabel, må du først koble kabelen fra datamaskinen og deretter fra den fra nettverksenheten.**

3. Koble alle telefon- eller nettverkskabler fra datamaskinen.
4. Trykk og løs ut eventuelt kort fra mediekortleseren.
5. Trekk strømledningen for datamaskinen, samt alle tilkoblede enheter, ut av de respektive elektriske stikkontaktene.

**△ FORHOLDSREGEL: For at hovedkortet ikke skal blir skadet, må du ta ut batteriet fra batterirommet før du foretar reparasjoner på den bærbare PC-en.**

6. Ta batteriet ut av batterirommet (for mer informasjon, se "Ta ut og sette på plass batteripakken" på side 66).
7. Trykk på startknappen for å jorde hovedkortet.

# Ta ut og sette på plass batteripakken

Det er lett å ta ut og sette på plass batteripakken. Kontroller at den bærbare PC-en er slått helt av før du bytter ut batteripakken.

 **FORHOLDSREGEL:** For å unngå skader på den bærbare PC-en, må du kun bruke batterier som er laget for denne bærbare PC-en fra Alienware. Du må ikke bruke batterier som er laget for andre Alienware- eller Dell-maskiner.

Ta ut batteripakken:

1. Følg anvisningene i "Før du begynner" på side 62.
2. Slå av datamaskinen og snu den.
3. Løsne de åtte festeskruene og ta av basedekselet.

## KAPITTEL 4: INSTALLERE OG ERSTATTE KOMPONENTER

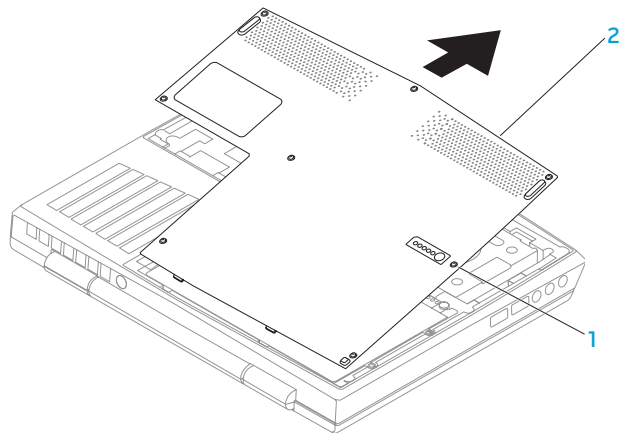

1 festeskruer (8)

2 basedeksel

## KAPITTEL 4: INSTALLERE OG ERSTATTE KOMPONENTER

4. Skru ut de to skruene som fester batteripakken til datamaskinbasen.
5. Koble batteripakkekabelen fra kontakten på hovedkortet.
6. Løft og skyv batteripakken ut av datamaskinen.

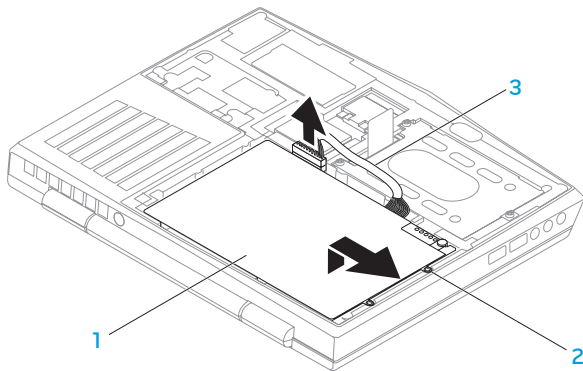

1 batteripakke

3 batteripakkekabel

2 skruer (2)

For å erstatte batteripakken må du utføre fremgangsmåten du brukte for å fjerne dem i motsatt rekkefølge.

## Oppgradere eller bytte ut minne

Den bærbare PC-en er utstyrt med en konfigurert minneenhet. Du kan bruke industristandardiserte JEDEC PC3-8500/PC3-10600 (DDR3) SODIMM-minnemodulkontakter til å oppgradere minnet. Tabellen nedenfor viser de forskjellige måtene systemminnet kan konfigureres.

Minnekontakt 1	Minnekontakt 2	Totalt minne
1 GB	1 GB	2 GB
1 GB	2 GB	3 GB
2 GB	2 GB	4 GB
4 GB	4 GB	8 GB
8 GB	8 GB	16 GB

### Ta ut minnemodul(er)

1. Følg anvisningene i "Før du begynner" på side 62.
2. Slå av datamaskinen og snu den.
3. Løsne de åtte festeskruene og ta av basedekselet.
4. Ta ut batteriet (se "Ta ut og sette på plass batteripakken" på side 66).
5. Bruk fingertuppene til å forsiktig løsne låsmekanismene til minnemodulkontakten, slik at modulen spretter opp.
6. Ta ut minnemodulen(e).



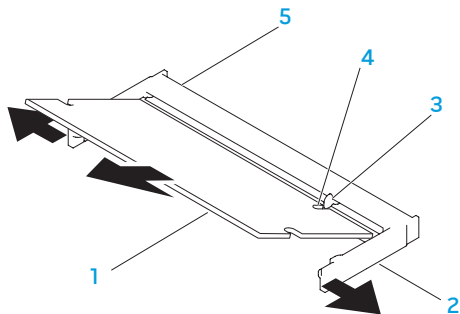

1 minnemodul



2 låser (2)

3 tapp

4 hakk

5 minnemodulkontakt

For erstatte minnemodulen må du utføre fremgangsmåten du brukte for å fjerne dem i motsatt rekkefølge. Når du setter minnemodulen ned i kontakten, må du rette inn hakket på minnemodulen slik at det treffer tappen på minnemodulkontakten.

-  **MERK:** Hvis du må installere minnemoduler i to kontakter, må du installere en minnemodul i den nederste kontakten før du installerer en minnemodul i den øverste kontakten.
-  **MERK:** Hvis ikke minnemodulen installeres riktig, kan det hende at du ikke får startet datamaskinen.

# Oppgradere eller skifte ut harddiskenheten

Den bærbare PC-en er utstyrt med ett harddiskstøpsel.

## Ta ut harddisken

1. Følg anvisningene i "Før du begynner" på side 62.
2. Slå av datamaskinen og snu den.
3. Løsne de åtte festeskruene og ta av basedekselet.
4. Ta ut batteriet (se "Ta ut og sette på plass batteripakken" på side 66).
5. Løsne de tre festeskruene som fester harddiskenheten til datamaskinbasen.
6. Bruk trekkefliken til å løfte opp harddiskenheten for å koble den fra hovedkortkontakten.
7. Løft harddiskenheten vekk fra datamaskinbasen.

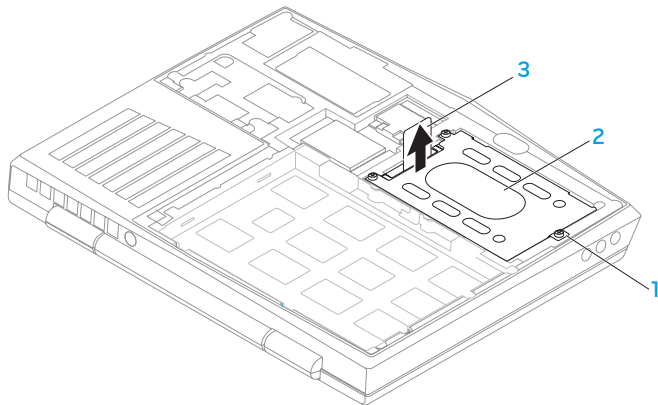

1 festeskruer (3)

3 trekkeflik

2 harddiskenhet

8. Skru ut de fire skruene som fester harddisken til harddiskebraketten.
9. Løft harddiskbraketten ut av harddisken som vist på figuren.

## KAPITTEL 4: INSTALLERE OG ERSTATTE KOMPONENTER

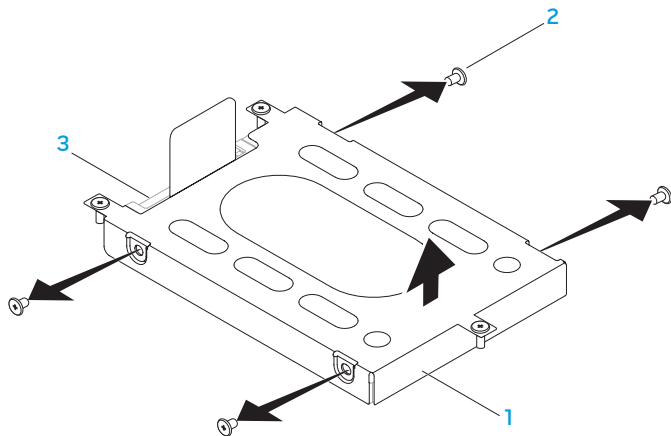

1 harddiskbrakett

3 harddisk

2 skruer (4)

10. Fjern mellomstykket fra harddisken.

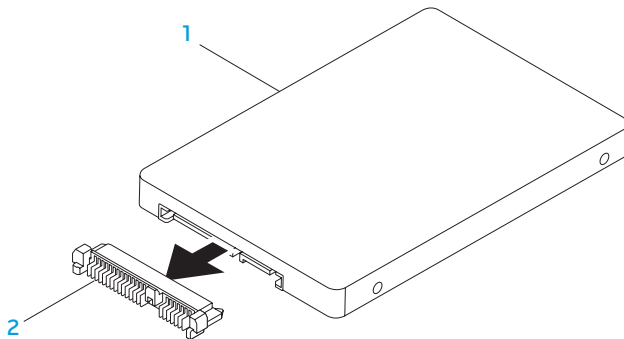

1 harddisk

2 mellomstykke

For å erstatte harddisken, må du følge fremgangsmåten for å ta ut harddisken i motsatt rekkefølge.



ህዝብ ለግንባር ለግንባር

## KAPITTEL 5: FEILSØKING



# Grunnleggende tips og råd

- Datamaskinen starter ikke: Er adapteren satt helt inn i en stikkontakt som fungerer? Hvis den er koblet til et grenuttak, må du påse at grenuttaket faktisk fungerer.
- Tilkoblinger: Kontroller at alle kabler er godt festet.
- Strømsparing: Kontroller at PC-en ikke er i hvile- ellerd valemodus ved å holde ned av/på-knappen i mindre enn fire sekunder. Hvis datamaskinen er i ventemodus vil strømlampen gå fra blå til svart mens den er i ventemodus, men hvis den er i dvalemodus vil den være slått av.
- Lysstyrke: Kontroller og juster lysstyrken til skjermen ved å trykke tastekombinasjonene <Fn><F4> eller <Fn><F5>.
- Skjermvalg: Trykk tastekombinasjonen <Fn><F1> for å kontrollere at den bærbare PC-en ikke er satt til "Kun ekstern" visning.
- Du må kun bruke strømadapteren som fulgte med den bærbare PC-en.



## Sikkerhetskopiering og generelt vedlikehold

- Du bør alltid sikkerhetskopiere viktige data regelmessig, og oppbevare kopier av operativsystemet og programvare på et trygt sted. Du må ikke glemme å notere deg serienumre hvis du lagrer dem et annet sted enn i originalcoveret, som for eksempel i en CD-mappe.
- Kjør vedlikeholdsprogrammer så ofte som mulig. Du kan sette opp disse programmene til å kjøre på tidspunkt når du ikke bruker datamaskinen. Du kan bruke de som følger med operativsystemet ditt, eller kjøpe andre kraftigere programmer til å gjøre jobben.
- Skriv ned passordene dine og oppbevar dem på et trygt sted (borte fra datamaskinen). Dette er spesielt viktig hvis du velger å passordbeskytte BIOS-en og operativsystemet til PC-en.
- Du bør dokumentere viktige innstillinger som nettverk, oppringt forbindelse og Internett.

### Når du feilsøker datamaskinen din, bør du huske følgende sikkerhetsretningslinjer:

- Før du berører de interne komponentene i datamaskinen, må du berøre en umalt del av kabinettet. Ved å gjøre dette utlader du statisk elektrisitet som kan skade datamaskinen din.
- Skru av datamaskinen din og annet tilbehør som er tilkoblet.
- Koble alt tilbehør fra datamaskinen.

### Kontroller følgende:

- Pass på at strømadapterkabelen er godt tilkoblet mellom datamaskinen din og en jordet stikkontakt. Kontroller at stikkontakten fungerer.
- Kontroller at eventuelle UPS-er eller grenuttak er slått på.
- Hvis noe av tilbehøret ditt (f.eks. tastatur, mus, skriver, osv.) ikke fungerer, må du passe på at de er riktig tilkoblet.
- Hvis du la til eller fjernet datakomponenter før problemene begynte, bør du sjekke at du installerte eller fjernet disse riktig.
- Hvis det vises en feilmelding på skjermen, må du skrive ned meldingen før du ringer teknisk kundesupport hos Alienware slik at de kan hjelpe deg med å diagnostisere og løse problemet ditt.
- Hvis du får en feilmelding i et bestemt program, må du slå opp i dokumentasjonen for programmet.

# Diagnoseprogramvare

## Enhanced Pre-Boot System Assessment (systemkontroll) (ePSA)

Datamaskinen kjører økt systemkontroll (ePSA), en rekke tester for hovedkort, tastatur, skjerm, minne, harddisk, osv.

Aktivere ePSA:

1. Slå på (eller omstart) datamaskinen.
  2. Slå av og på igjen PC-en. Når Alienware-logoen vises må du umiddelbart trykke på <F12>.
-  **MERK:** Hvis du venter for lenge og logoen til operativsystemet vises, fortsetter du å vente til skrivebordet i Microsoft® Windows® vises. Slå av datamaskinen og prøv på nytt.
3. Velg **Diagnostics** fra menyen og trykk <Enter>.
  4. Følg anvisningene på skjermen.

Dersom det oppdages feil, stopper maskinen og piper.

- For å avslutte systemkontrollen og starte datamaskinen på nytt, trykk <n>.
- For å fortsette til neste test, trykk <y>.
- For å teste komponenten som sviktet på nytt, trykk <r>.

## KAPITTEL 5: FEILSØKING

Hvis det blir oppdaget feil under ePSA, må du skrive ned feilkoden(e) og ta kontakt med Alienware (for more information, se "Kontakte Alienware" på side 115).

Hvis ePSA lykkes, får du meldingen "Do you want to run the remaining memory tests? (Vil du kjøre gjenværende minnetester?) This will take about 30 minutes or more (Dette tar rundt 30 minutter eller mer) Do you want to continue? (Vil du fortsette?) (Recommended) (Anbefalt)."

Hvis du har minneproblemer, trykk <y>, hvis ikke, trykk <n>. Følgende melding vises: "Enhanced Pre-boot System Assessment complete (Systemkontroll fullført)."

Trykk <o> for å starte datamaskinen på nytt.

# Svar på vanlige problemer

## Oppstartsproblemer

### Datamaskinen kan ikke fullføre POST-testen

POST-testen (Power On Self Test) sjekker at datamaskinen imøtekommer de nødvendige systemkravene og at all maskinvare fungerer riktig før resten av oppstartsprosessen fortsetter. Hvis datamaskinen fullfører POST, fortsetter datamaskinen med den vanlige oppstartsprosessen. Hvis datamaskinen imidlertid ikke fullfører POST, vil den spille en enkelt pipelyd for å indikere at det har oppstått en generell feil og deretter vise en feilmelding. For å få hjelp, kontakt Alienwares tekniske kundestøtte (se "Kontakte Alienware" på side 115).

### Datamaskinen slutter å reagere, eller et blått skjermbilde vises

 **FORSIKTIG:** Du kan miste data hvis du ikke kan slå av operativsystemet.

Hvis datamaskinen ikke reagerer når du trykker på tastaturet eller beveger musen, må du trykke inn og holde av/på-knappen i minst seks sekunder til datamaskinen slår seg av. Deretter starter du datamaskinen på nytt.

 **MERK:** Chkds-k-programmet kan kjøres når du starter opp igjen datamaskinen. Følg anvisningene på skjermen.

# Programvareproblemer

## Et program slutter å reagere eller krasjer gjentatte ganger

Avslutt programmet:

1. Trykk <Ctrl><Shift><Esc> samtidig.
2. Klikk på **Programmer**-kategorien og velg det programmet som ikke reagerer.
3. Klikk på **Avslutt oppgave**.

Sjekk dokumentasjonen til programmet.

Avinstaller og installer deretter programmet på nytt om nødvendig.

## Et program er laget for en tidligere versjon av Microsoft Windows

Kjør Veiviser for programkompatibilitet:

Veiviseren for programkompatibilitet (**Program Compatibility Wizard**) konfigurerer et program, slik at det kan kjøres i et miljø som ligner en tidligere versjon av Microsoft Windows operativsystem.

1. Klikk **Start**  → **Kontrollpanel** → **Programmer** → **Programmer og funksjoner** → **Bruk et eldre program med denne versjonen av Windows**.
2. Klikk **Neste** i velkomstskjerm bildet.
3. Følg anvisningene på skjermen.

## Andre programvareproblemer

Sikkerhetskopier filene øyeblikkelig

Bruk et virusprogram til å kontrollere harddisken eller CD-er

Lagre og lukk eventuelle åpne filer eller programmer, og slå av datamaskinen via Startmenyen

**Skann etter spyware på datamaskinen:**

Hvis du merker at datamaskinen er treg, at det ofte dukker opp reklame på skjermen eller at du har problemer med å koble deg til Internett, kan datamaskinen være infisert med spyware. Kjør et virusprogram som inkluderer beskyttelse mot spyware (programmet kan kreve en oppgradering) for å skanne datamaskinen og fjerne spyware.

**Kjør ePSA-diagnostikk:**

Hvis alle tester kjøres uten problemer, skyldes feiltilstanden et problem med programvaren.

**Les gjennom dokumentasjonen til programvaren eller kontakt produsenten av programmet for mer informasjon om feilsøking:**

- Kontroller at operativsystemet er kompatibelt med operativsystemet på datamaskinen.
- Kontroller at datamaskinen oppfyller minstekravene til maskinvare som er nødvendige for å kunne kjøre programvaren. Du finner informasjon i dokumentasjonen for programvaren.
- Kontroller at programmet er riktig installert og konfigurert.
- Kontroller at det ikke er konflikt mellom enhetsdriverne og programmet.
- Avinstaller og installer deretter programmet på nytt om nødvendig.



## Harddiskproblemer

### La datamaskinen avkjøles før den slås på

En varm harddisk kan forhindre at operativsystemet startes. Prøv la datamaskinen avkjøles til romtemperatur før den slås på.

### Kjør Kontroller disk

1. Klikk **Start**  → **Datamaskin**.
2. Høyreklikk **Lokal disk C:**.
3. Klikk **Egenskaper** → **Verktøy** → **Kontroller nå**.  
Hvis vinduet **Brukerkontroll** vises, klikker du **Fortsett**.
4. Følg anvisningene på skjermen.

### Minneproblemer

#### Minnefeil funnet under oppstart

Sjekk at minnemodulene er godt festet i riktig retning. Sett om nødvendig modulene riktig på plass (se "Oppgradere eller erstatte minne" på side 69).

### Skjermproblemer

#### Skjermen er blank

 **MERK:** Hvis du bruker et program som krever høyere oppløsning enn datamaskinen støtter, anbefales det at du tilkobler en ekstern skjerm til datamaskinen.

**Datamaskinen kan være i strømsparingsmodus.**

Trykk en tast på tastaturet eller trykk på av/på-knappen for å fortsette normal drift.

**Bytt videobilde:**

Hvis datamaskinen din er tilkoblet en ekstern skjerm, trykk <Fn><F1> for å skifte videobildet til skjermen.

## Strømproblemer

### Datamaskinen slår seg ikke på når du trykker på av- og på-knappen

- Hvis adapterkabelen er tilkoblet overspenningsvern eller UPS, må du forsikre deg om at overspenningsvernet eller UPS-en er tilkoblet en elektrisk stikkontakt, at de er slått på og fungerer.
- Sjekk at stikkontakten fungerer ved å prøve en annen enhet, for eksempel en radio eller lampe, som du vet at fungerer. Hvis ikke stikkontakten fungerer, må du ta kontakt med en elektriker eller elektrisitetsverket ditt for mer hjelp.
- Hvis problemet vedvarer, kan du kontakte Alienwares kundestøtte (se "Kontakte Alienware" på side 115).



ህዝብ ለህዝብ ለህዝብ

# KAPITTEL 6: SYSTEMGJENOPPRETTING

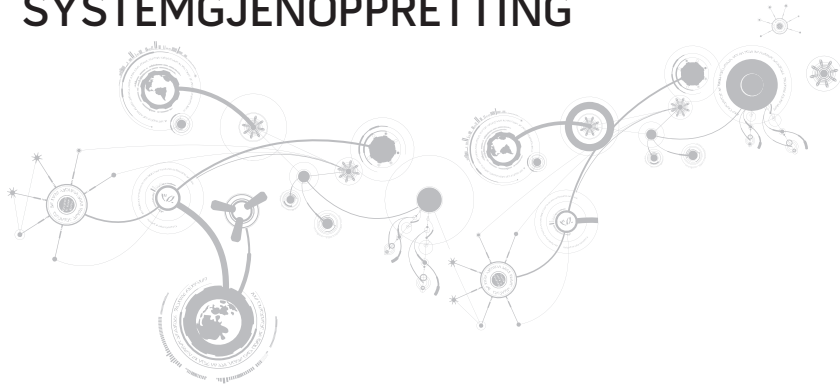

# AlienRespawn

- △ **FORHOLDSREGEL:** Bruk av AlienRespawn fjerner permanent alle programmer og drivere du har installert etter at du mottok datamaskinen. Ta sikkerhetskopier av programmer du må installere på datamaskinen før du bruker AlienRespawn. Bruk bare AlienRespawn hvis ikke systemgjenoppretting løste problemet med operativsystemet.
- △ **FORHOLDSREGEL:** Selv om AlienRespawn er laget slik at du beholder datafilene på datamaskinen, anbefales det likevel av du sikkerhetskopierer dem før du bruker AlienRespawn.

Du kan bruke AlienRespawn til å gjenopprette harddisken til den driftstilstanden den var i da du kjøpte datamaskinen, uten av datafiler blir slettet.

Med AlienRespawn kan du sikkerhetskopiere og gjenopprette datamaskinen til en tidligere driftstilstand.

## AlienRespawn Basic (grunnleggende versjon)

Gjenopprette fabrikkbilde og samtidig beholde datafilene:

1. Slå av datamaskinen.
2. Koble fra alle enheter som er koblet til datamaskinen (f.eks. USB-stasjon, skriver osv.), og fjern eventuell nyinstallert intern maskinvare.

 **MERK:** Du må ikke koble fra strømadapterkabelen.

3. Slå på datamaskinen.
4. Når Alienware-logoen vises, trykker du <F8> flere ganger for å gå til vinduet **Advanced Boot Options** (avanserte oppstartalternativer).

 **MERK:** Hvis du venter for lenge og logoen til operativsystemet vises, fortsetter du å vente til Microsoft Windows-skrivebordet vises og slår deretter av datamaskinen og prøver igjen.

5. Velg **Repair Your Computer** (Reparer datamaskinen).
6. Velg **AlienRespawn and Emergency Backup** fra menyen **System Recovery Options** (alternativer for systemgjenoppretting) og følger anvisningene på skjermen.

 **MERK:** Gjenopprettingen kan ta en time eller mer, avhengig av størrelsen på dataene som skal gjenopprettes.

 **MERK:** For mer informasjon om AlienRespawn, se kunnskapsdatabaseartikkel 353560 på [support.dell.com](http://support.dell.com).

# Oppgradere til AlienRespawn Professional (profesjonell versjon)

AlienRespawn inneholder ytterligere funksjoner som gjør at du kan:

- Sikkerhetskopiere og gjenopprette datamaskinen basert på filtyper
- Sikkerhetskopiere filer til en lokal lagringsenhet
- Tidfeste automatiske sikkerhetskopieringer

Oppgradere til AlienRespawn Professional:

1. Dobbelklikk på AlienRespawn-ikonet  i meldingsområdet på skrivebordet.
2. Klikk **Upgrade Now!** (oppgrader nå).
3. Følg anvisningene på skjermen.



## Dell DataSafe Online Backup (elektronisk sikkerhetskopiering) (ekstra utstyr)



**MERK:** Dell DataSafe Online støttes kun på Windows-operativsystemer.



**MERK:** Bredbåndsforbindelse anbefales for rask opplastings- eller nedlastingshastighet.

Dell DataSafe Online er en automatisk sikkerhetskopierings- og gjenopprettningstjeneste som beskytter data og andre viktige filer fra katastrofale hendelser som tyveri, brann eller naturkatastrofer. Du får tilgang til tjenesten på datamaskinen ved bruk av en passordbeskyttet konto.

For mer informasjon, gå til **delldatasafe.com**.

Planlegge sikkerhetskopiering:

1. Dobbeltklikk ikonet for Dell DataSafe Online  på oppgavelinjen.
2. Følg anvisningene som vises på skjermen.

# Mine Dell-nedlastinger

 **MERK: My Dell Downloads** er kanskje ikke tilgjengelig i alle regioner.

Enkelte av programmene som er forhåndsinstallert på Dell- eller Alienware-maskinen inkluderer ikke sikkerhetskopi-CD eller -DVD. Denne programvaren er tilgjengelig på nettstedet My Dell Downloads. Fra dette nettstedet kan du laste ned tilgjengelig programvare for å installere på nytt eller opprette dine egne sikkerhetskopier.

Registrere deg og bruke My Dell Downloads:

1. Gå til **[downloadstore.dell.com/media](https://downloadstore.dell.com/media)**.
2. Følg anvisningene på skjermen for å registrere deg og laste ned programvaren.
3. Installer programvaren eller ta en sikkerhetskopi for fremtidig bruk.

አዲስ አበባ ፖሊስ ስራ ተቋም

## KAPITTEL 7: SPESIFIKASJONER



## KAPITTEL 7: SPESIFIKASJONER

### Datamaskinmodell

---

Alienware M11x-R3

### Mål

---

Høyde (forside og bakside)	32,7 mm
Bredde	285,7 mm
Dybde	233,3 mm
Vekt med 8-cellers batteri (start på)	2,0 kg

**MERK:** Vekten til den bærbare PC-en din avhenger av hvilken konfigurasjonen du har bestilt og variasjoner i produksjonen.

### Systeminformasjon

---

Prossessor	Intel Core i5 ULV (2. generasjon) Intel Core i7 ULV (2. generasjon)
L2 cache	256 KB
L3 cache	opp til 4 MB
Bussklokke	100 Mhz

**Systeminformasjon**

---

Systembrikkesett	Mobile Intel QS67 Express-brikkesett
SDRAM-bussbredde	én eller to 64-biters kanaler med DDR3-minne opp til 1333 MHz
Adressebussbredde for prosessor	32 biter
Prosessordatabredde	64 biter
BIOS EPROM	32 Mbit
Grafikkbuss	PCIe x16 Gen2

**Minne**

---

Kontakter	To interne DDR3 SODIMM-kontakter
Ytelse	1 GB, 2 GB, 4 GB og 8 GB
Minnetype	opp til 1333 MHz, ubufret ikke-ECC, dobbelkanals- DDR3-konfigurering
Minnekonfigurasjoner som støttes	2 GB, 3 GB, 4 GB, 8 GB og 16 GB

## KAPITTEL 7: SPESIFIKASJONER

### IEEE 1394

---

Kontroller	JMicron JMB380
Grensesnitt	overholder standard IEEE 1394a-2000-spesifikasjon

### Porter og kontakter

---

Nettverksadapter	én RJ45-kontakt
USB	<ul style="list-style-type: none"><li>• én 4-pinners USB 2.0-kompatibel kontakt med PowerShare</li><li>• to 4-pinners USB 3.0-kompatible kontakter</li></ul>
HDMI	én 19-pinners tilkobling
Skjermport	én 20-pinners tilkobling
Lyd	to lydutgangs-/hodetelefonkontakter og én lydinngangs-/mikrofonkontakt
Mediekortleser	ett 8-i-1-spor
SIM-kort	ett SIM-kortspor
IEEE 1394	én 4-pinners seriell kontakt

## Kommunikasjon

---

Nettverksadapter	10/100/1000 Mbps Ethernet LAN på hovedkort
Trådløs	<ul style="list-style-type: none"> <li>• ett halvt minikortspor</li> <li>• ett fullt minikortspor</li> <li>• Bluetooth, Intel trådløs skjerm (ekstrautstyr), 3G trådløs Internett (ekstrautstyr), 4G trådløst Internett (ekstrautstyr)</li> </ul>

## Video

---

Videokontroller	
Innebygd	Intel HD-grafikk 3000
Atskilt	NVIDIA GeForce GT 540M
Videominne	
Innebygd	512 MB dedikert videominne (for totalt systemminne over 4 GB)
Atskilt	1 GB 2 GB
Ekstern skjermstøtte	HDMI 1.4, DisplayPort og Intel trådløs skjerm (ekstrautstyr)

## KAPITTEL 7: SPESIFIKASJONER

### Lyd

---

Kontroller	Intel høydefinisjonslyd
Høytaler	enkle 8-ohms høyttalere i både venstre og høyre høyttalerenhet
Innebygd høyttalerforsterker	opp til 1 W pr. kanal, opp til 2 W totalytelse
Intern mikrofonstøtte	dobbel digital settmikrofon i kameraenhet
Volumkontroller	programmenyer og funksjonstaster for tastaturmedia

### Harddisklagring

---

Grensesnitt	SATA
Antall harddisker	én
Harddisk	2,5-tommers SATA-harddiske
Type	standard bærbare og stasjonære harddisker



**Støttede kort**

---

Mediekort	<ul style="list-style-type: none"> <li>• Secure Digital (SD)-minnekort</li> <li>• Multimediekort (MMC)</li> <li>• Memory Stick PRO</li> <li>• Multimediekort pluss (MMC+)</li> <li>• Memory Stick</li> <li>• xD-Picture-kort (type - M og type - H)</li> </ul>
Videokort	<ul style="list-style-type: none"> <li>• Intel HD-grafikk 3000</li> <li>• NVIDIA GeForce GT 540M (atskilt)</li> </ul>

**Skjerm**

---

Type	11,6-tommers HD TrueLife, WLED
Maksimal oppløsning	1366 x 768
Dimensjoner	
Høyde	144 mm
Bredde	256,12 mm
Diagonal	293,83 mm

## KAPITTEL 7: SPESIFIKASJONER

### Skjerm

---

Oppdateringsfrekvens	60 Hz
Driftsvinkel	fra 0° (lukket) til 140°
Pikselhøyde	0,2550 mm
Kontroller	lysstyrke kan kontrolleres av tastatursnarveier

### Tastatur (bakgrunnsbelyst)

---

Antall taster	82 (Korea, USA og Canada), 83 Europa, 86 (Japan)
Baklysfarge	RGB - farger kan endres ved å åpne AlienFX-programmet i Alienware kommandosenter. For informasjon, se " <i>Alienware kommandosenter</i> " på side 38.

### Kamera

---

Kameraoppløsning	2.0 megapiksel
Videooppløsning	1600 x 1200
Diagonal synsvinkel	60 °

**styreplate**

---

X/Y-posisjon, oppløsning (grafikktable mode)	240 tpt
Størrelse	
Høyde	71,7 mm sensoraktivt område
Bredde	34,0 mm rektangel

**Batteri**

---

8-cellers "smart" litium-ion (63 Wt)

Høyde	11,2 mm
Bredde	173 mm
Dybde	109,4 mm
Vekt	0,43 kg
Spenning	14,8 V
Driftstid	Batteriets driftstid varierer, noe som er avhengig av driftsforhold, og kan bli betydelig redusert under visse strømintensive forhold.
Levetid (omtrentelig)	300 utladings-/ladesykluser

## KAPITTEL 7: SPESIFIKASJONER

### Batteri

---

Temperaturomfang

I bruk 0 til 50 °C

Oppbevaring -20° til 60 °C

Klokkebatteri CR-2032

### Strømadapter

---

Type 65 W/90 W

Inngangsspenning 100-240 volt vekselstrøm

Inngangsstrøm (maksimum)

65 W 1,7 A/1,6 A

90 W 1.5 A/1,6 A

Inngangsfrekvens 50-60 Hz

Utgangsstrøm

65 W 3,34 A (uavbrutt)

90 W 4,62 A (uavbrutt)

**Strømadapter**

---

Utgangsstrøm	65 W/90 W
Nominell utgangsspenning	19,5 volt likestrøm
Temperaturomfang	
I bruk	0 til 40 °C
Oppbevaring	–40° til 70°C
Kontakttyper	
Likestrømkontakt	3-pinnere, 7,4 mm plugg
Vekselstrømkontakt	3-pinnere – C6 (65 W)
	3-pinnere – C6 (90 W)

### Datamaskinmiljø

---

#### Temperaturomfang

I bruk	0 til 35 °C
Oppbevaring	-40° til 65 °C

#### Relativ luftfuktighet (maksimal)

I bruk	10 % til 90 % (ikke-kondenserende)
Oppbevaring	10 % til 95 % (ikke-kondenserende)

#### Maksimal vibrasjon (ved bruk av et vilkårlig vibrasjonsspektrum som simulerer brukermiljø)

I bruk	0,66 GRMS
Oppbevaring	1,3 GRMS

#### Maksimalt støt (målt med harddisk i bruk og en halvsinuspuls på 2 ms for bruk. Også målt med harddisk i topparkert posisjon og en halvsinuspuls på 2 ms for lagring)

I bruk	110 G
Oppbevaring	160 G

**Datamaskinmiljø**

---

Høyde (maksimum)

I bruk

–15,2 til 3 048 m

Oppbevaring

–15,2 til 10 668 m

Luftbåren forurensning

G2 eller lavere som definert i henhold til ISA-S71.04-1985







# APPENDIKS



# GENERELLE OG ELEKTRISKE SIKKERHETSFORHOLDSREGLER

## Konfigurasjon av datamaskin

- Før du bruker datamaskinen din må du lese alle instruksjoner på produktet og dokumentasjonen som medfølger.
- Ta alltid vare på sikkerhetsinstruksjoner og driftsinstruksjoner.
- Dette produktet må aldri brukes i nærheten av vann eller varmekilder.
- Datamaskinen må kun brukes på stabile overflater.
- Datamaskinen må kun brukes med strømkilder av den typen som er beskrevet på merket.
- Luftehull eller vifter i chassiset til datamaskinen må ikke blokkeres. Disse trengs til ventilasjon.
- Gjenstander må ikke stikkes inn i ventilasjonsåpningene.
- Pass på at datamaskinen din er tilkoblet jord når du bruker den.
- Du må ikke koble datamaskinen din til en kontakt som ikke er riktig jordnet.
- Hvis du bruker en skjøteledning med datamaskinen din, må du sjekke at ampervedien til datamaskinen ikke overgår maksimumsverdien til skjøteledningen.

## Bruk av datamaskinen

- Du må passe på at strømledninger og andre kabler ikke ligger på steder hvor personer går og kan snuble i dem. Du må ikke la noe ligge oppå strømledningen.
- Du må passe på at du ikke søler noe på eller inne i datamaskinen din.
- For å unngå støt, må du alltid koble fra strøm, modem og alle andre kabler fra strømkontakter før du håndterer datamaskinen.

## Advarsel om elektrostatisk utladning

Elektrostatisk utladning kan føre til skade på de interne systemkomponentene hvis du ikke tar de nødvendige forholdsreglene. Elektrostatisk utladning forårsaket av statisk elektrisitet og skaden dette forårsaker er vanligvis permanent.

For å unngå skader fra elektrostatiske utladninger bruker datateknikere spesielle armbånd som jorder dem til dekslet til datamaskinen. Du kan redusere faren for elektrostatisk utladning ved å gjøre følgende:

- Skru strømmen til datamaskinen og vent noen minutter før du begynner arbeidet.
- Pass på at du blir jordet ved å berøre dekslet til datamaskinen.
- Prøv å ikke gå rundt mens du bytter ut gjenstander inne i chassiset, spesielt hvis det er teppe på gulvet eller ved lav temperatur eller fuktighet.
- Berør bare de gjenstandene du skal bytte ut.

## APPENDIKS

- Hvis du må bytte ut eksterne kort, må du legge dem på den delen av chassiset til datamaskinen du fjernet. Du må ikke berøre kontaktene på kanten av kortet som skal monteres inn på hovedkortet.

### Generelle sikkerhetsforholdsregler

- Mekanisk støt: Du må aldri utsette datamaskinen din for alvorlige mekaniske støt. Hvis du ikke behandler PC-en forsiktig, kan den bli alvorlig skadet. Mekanisk støt dekkes ikke av garantien.
- Elektrisk støt: Du har ingenting å bekymre deg for hvis du ikke åpner opp datamaskinen din. Datamaskinen beskytter seg selv mot de fleste uregelmessigheter i strømkilden.

### Når bør du ta kontakt med Alienware

- Batteriet, strømledningen eller -kontakten er skadet.
- Du har sølt væske inn i datamaskinen.
- Hvis du har mistet datamaskinen eller chassiset er skadet.
- Hvis du bruker datamaskinen i henhold til driftsinstruksjonene fungerer datamaskinen normalt.

### Erstatning av komponenter eller tilbehør

Vi råder deg til å kun bruke erstatningsdeler eller tilbehør som er anbefalt av Alienware.

## KONTAKTE ALIENWARE

Kunder i USA og Canada ringer 1-800-ALIENWARE.



**MERK:** Hvis du ikke har en aktiv internettilkobling, kan du finne kontaktinformasjon på fakturaen, følgeseddelen, regningen eller i Dells produktkatalog.

Dell tilbyr flere elektroniske og telefonbaserte kundestøtte- og servicealternativer. Fordi tilgjengelighet varierer fra land og produkt, er det mulig det er noen tjenester som ikke er tilgjengelige i ditt land.

Gjør følgende for å kontakte Dell for spørsmål vedrørende salg, teknisk kundestøtte eller -service:

1. Gå til **dell.com/contactdell**.
2. Velg land eller region.
3. Velg den aktuelle tjeneste- eller kundestøttekoblingen etter behov.
4. Kontakt Dell på den måten som passer best for deg.

# Nettsteder

Du kan få mer informasjon om produktene og tjenestene til Alienware på følgende nettsteder:

- **dell.com**
- **dell.com/ap** (bare land i Asia/Stillehavsområdet)
- **dell.com/jp** (bare for Japan)
- **euro.dell.com** (bare for Europa)
- **dell.com/la** (land i Latin-Amerika og Karibia)
- **dell.ca** (bare for Canada)

Du kan kontakte Alienwares kundeservice gjennom følgende nettsteder:

- **support.dell.com**
- **support.jp.dell.com** (bare for Japan)
- **support.euro.dell.com** (bare for Europa)
- **support.la.dell.com** (Argentina, Brasil, Chile, Mexico)

## Information for NOM, eller offisielle meksikanske standarder (kun for Mexico)

Opplysninger om enheten(e) som er omtalt i dette dokumentet er i overensstemmelse med kravene til de de offisielle meksikanske standardene (NOM):

Importør:

Dell México S.A. de C.V.  
 Paseo de la Reforma 2620 - Flat 11°  
 Col. Lomas Altas  
 11950 México, D.F.

Forskriftsmessig modellnummer	Spenning	Frekvens	Elektrisitetsforbruk	Output Voltage	Output Intensity
P06T	100-240 volt vekselstrøm	50-60 Hz	1,50 A/1,70 A	19,50 VDC	3,34 A/4,62 A

For mer informasjon, les sikkerhetsinformasjonen vedlagt datamaskinen.

For mer informasjon om gode sikkerhetsrutiner, se hjemmesiden for etterfølgelse av forskrifter (Regulatory Compliance) på [dell.com/regulatory\\_compliance](https://dell.com/regulatory_compliance).

